

arcadia®

le système modulaire breveté



Éléments d'aménagement filigranes
pour votre jardin de rêve.



Solutions pour
espaces publics.

LA QUALITÉ A UN NOM: *arcadia*®

Nous misons sur la qualité pour vous permettre de profiter de votre jardin pendant longtemps. Grâce à nos produits, créez une ambiance chaleureuse. Prolongez votre salon à l'aide de votre jardin et de votre terrasse pour une sensation de vacances à la maison.

- **La combinaison de matériaux de qualité optimale avec la technique la plus facile**

Les kits d'assemblage à visser, agrafes et vis sont toutes exclusivement fabriquées en acier inoxydable, lequel se caractérise par son degré de pureté élevé et confère à l'ensemble des éléments de connexion *arcadia*® la meilleure protection possible contre la corrosion.

- **Tous les éléments en acier sont galvanisés à chaud et protégés contre la corrosion pour des décennies**

La galvanisation à chaud est l'une des meilleures méthodes de protection contre la corrosion. D'après l'avis technique de l'institut pour la protection contre la corrosion, l'épaisseur de la couche de zinc de la gamme de produits *arcadia*® est nettement supérieure à la norme requise DIN EN ISO 1461, ce qui illustre ainsi l'excellente qualité fournie par la maison 3ks®.

- **Une stabilité optimale pour votre sécurité**

Nos kits d'assemblage *arcadia*® brevetés assurent une connexion particulièrement solide entre les colonnes filigranes et les panneaux double fil (tous deux galvanisés à chaud). Ce système ingénieux offre une stabilité optimale et garantie ainsi votre sécurité.

- **L'assurance qualité garantie un bon déroulement**

Tous les produits *arcadia*® sont fabriqués et testés conformément aux normes européennes et allemandes applicables. Pendant la production et avant l'expédition, ils sont soumis à des contrôles qualité stricts en interne.

- **Le système modulaire permet une construction facile et flexible**

Tous les produits *arcadia*® sont coordonnés de manière optimale et peuvent être combinés les uns avec les autres en toute simplicité. Laissez donc libre court à votre imagination quant à la planification.

- **Un design attrayant pour le jardin de vos rêves**

Grâce à la construction filigrane du poteau, la pierre ou le matériau de remplissage est mis en valeur. Vous ne verrez ni pièces de tôle disgracieuses ni poteaux en acier prédominants. Nos produits *arcadia*® s'adaptent individuellement à tous les styles d'architecture à l'aide des matériaux de remplissage et combinaisons de matériaux les plus divers.



QU'EST-CE QU'UN PERGONE®?

Notre nom de produit PERGONE® désigne un mur étroit ou une clôture étroite en gabions, lesquels sont généralement des grillages rectangulaires, qui sont de préférence remplis avec des pierres. Nous avons utilisé le design attrayant des gabions sur une clôture ou un mur et avons créé PERGONE® à partir de cela.

Vous pouvez utiliser nos éléments d'aménagement pour vous protéger des regards indiscrets, du vent et du bruit. Grâce à la grande variété de matériaux de remplissage, de hauteurs et de combinaisons avec du bois, du verre et plus encore, vous pouvez donner des touches particulières à votre jardin.

Dans notre gamme, les clôtures PERGONE® sont disponibles en 13 cm, 16 cm et 23 cm de large, et de 60 à 240 cm de haut. Les trois variantes peuvent être combinées les unes avec les autres de manière illimitée (voir Graphique S.2)

À partir de cette combinaison sophistiquée, nous avons également créé des jardinières, des bancs et un revêtement mural. Grâce au système modulaire *arcadia*®, laissez libre court à votre imagination pour aménager votre oasis de bien-être.

AVANTAGES

- facile d'entretien, simple, résistant et intemporel
- facile à monter
- aucun travail d'entretien nécessaire
- filigrane, durable et stable
- extensible à tout moment
- adaptable au style du bâtiment et aux spécificités de la construction
- aucune semelle filante nécessaire
- remplissage en pierre visible de tous les côtés
- tous les produits *arcadia*® peuvent être connectés les uns aux autres
- facilement combinable avec d'autres matériaux tels le bois ou le verre
- facile à démonter et à remonter si nécessaire



PERGONE® 23 CM

Que ce soit comme brise vue, brise vent ou protection anti-bruit, grâce au système modulaire nos éléments d'aménagement sont polyvalents, résistants et solides.

AVANTAGES:

- juste 23 cm de profondeur
- finition très solide et résistante
- pour matériaux de remblais à partir de 60 mm
- différents remplissages possibles
- grande résistance aux intempéries
- Taille max. par élément (L x H x P): 254 cm x 243 cm x 23 cm
- hauteur ajustable par sections de 20 cm, de 63 à 243 cm
- Longueur réglable par sections de 5 cm
- maille 50/200 mm
- Colonnes uniquement nécessaires tous les 250 cm
- Colonne avec socle pour fixation sur une fondation disponible jusqu'à 180 cm
- Grande flexibilité grâce au système modulaire

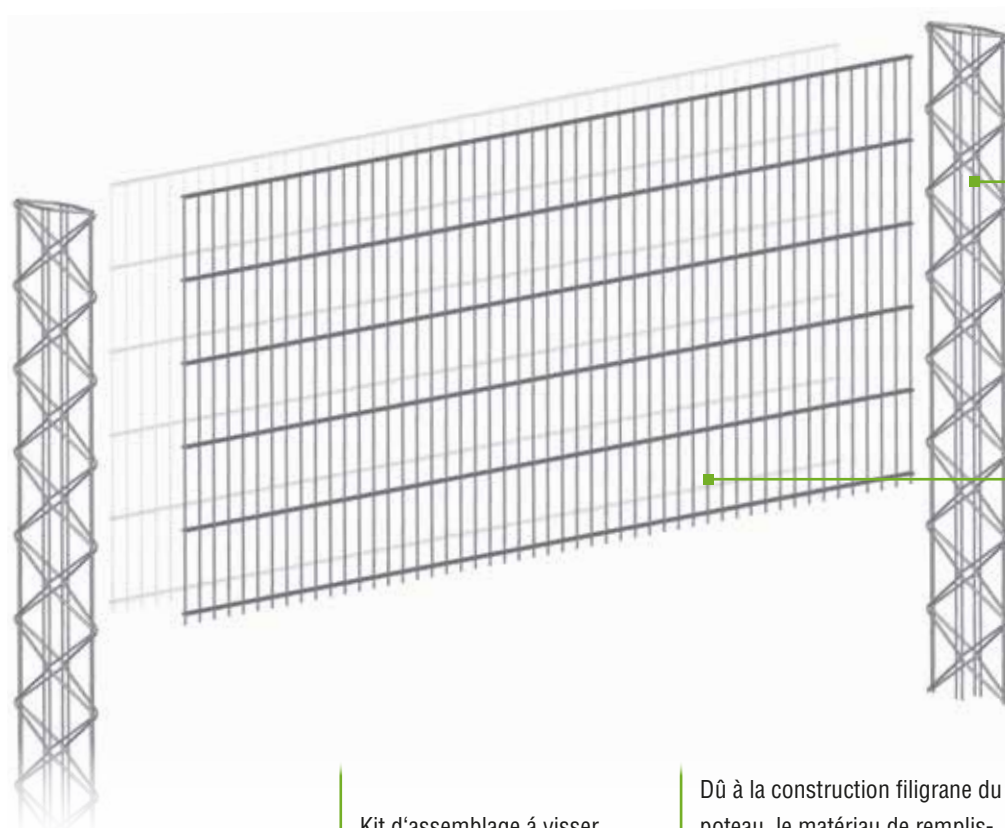

POTEAU 23 CM

Un poteau à bétonner compris dans le contenu standard de livraison. Également livrable avec platine à fixer sur une surface bétonnée ou une fondation déjà existante

PANNEAU DOUBLE FIL

Épaisseur du fil 8/6/8 mm
Maille 50/200 mm
Matériau de remplissage 60/90 mm

Avec platine de départ ou platine intercalaire

Kit d'assemblage à visser, triple, inox, pour une connexion ultra solide!

Dû à la construction filigrane du poteau, le matériau de remplissage est visible tout autour de la PERGONE®.

Entretoise pour PERGONE® 23 cm, maintient l'écart constant.

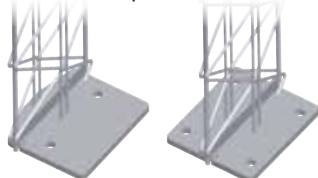



PERGONE® 16 CM

Dû à la construction filigrane du poteau, le matériau de remplissage est visible tout autour de la Pergone®. Vue identique de l'avant et des côtés.

AVANTAGES:

- juste 16 cm de profondeur
- finition très solide et résistante
- pour matériaux de remblais à partir de 30 mm
- différents remplissages possibles (p.ex. granit, marbre, bris de verre)
- grande résistance aux intempéries
- taille max. par élément (L x H x P): 254 cm x 203 cm x 16 cm
- hauteur ajustable par sections de 20 cm, de 83 à 203 cm
- longueur réglable par sections de 2,5 cm
- maille 25/200 mm
- multiples possibilités d'aménagements individuelles
- colonne avec socle pour fixation sur une fondation disponible jusqu'à 180 cm
- grande flexibilité grâce au système modulaire

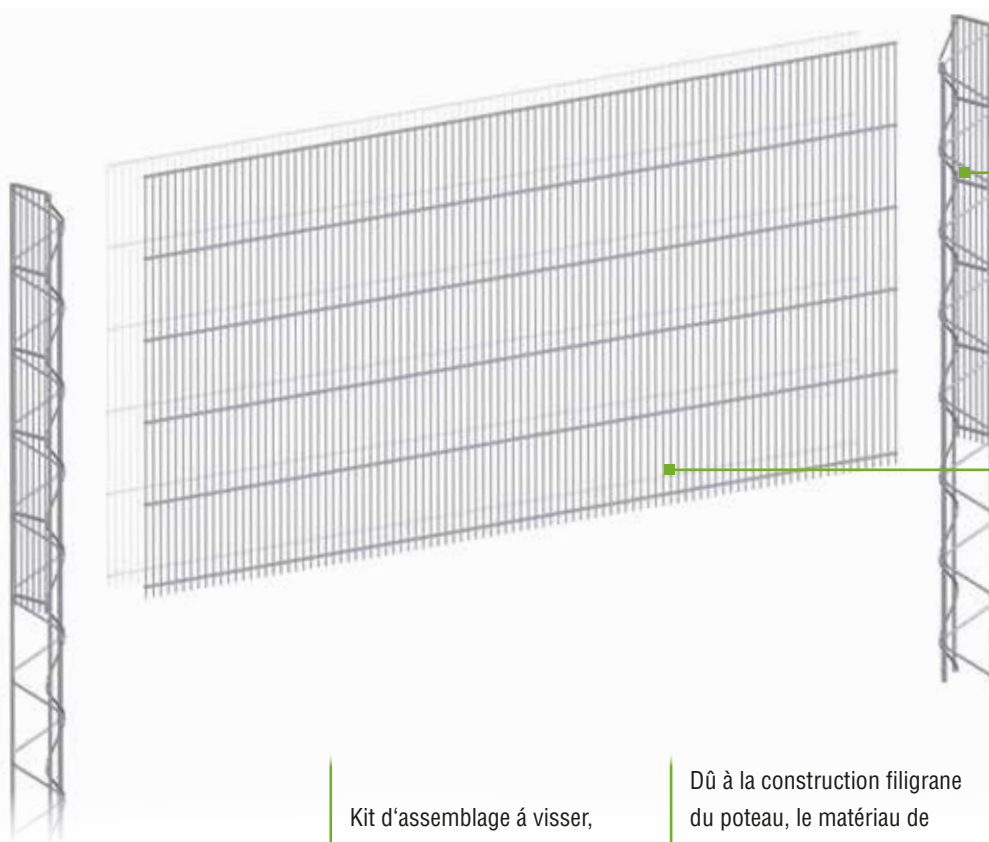

POTEAU 16 CM

Un poteau à bétonner compris dans le contenu standard de livraison. Également livrable avec platine à fixer sur une surface bétonnée ou une fondation déjà existante

PANNEAU DOUBLE FIL

Épaisseur du fil 6/5/6 mm
Maille 25/200 mm
Matériau de remplissage 32/56 mm

Poteau avec socle



Kit d'assemblage à visser, triple, inox, pour une connexion ultra solide!



Dû à la construction filigrane du poteau, le matériau de remplissage est visible tout autour de la PERGONE®.



Entretoise pour PERGONE® 16 cm, maintient l'écart constant.





PERGONE® 13 CM

Le poteau intègre un rail en U et peut donc être utilisé pour insérer des éléments en bois, etc.

AVANTAGES:

- seulement 13 cm de profondeur
- finition très solide et résistante
- pour matériaux de remplais à partir de 30 mm
- différents remplissages possibles (p.ex. granit, marbre, bris de verre)
- grande résistance aux intempéries
- taille max. par élément (L x H x P): 254 cm x 123 cm x 13 cm
- hauteur ajustable par sections de 20 cm, de 63 à 123 cm
- longueur réglable par sections de 2,5 cm
- maille 25/200 mm
- multiples possibilités d'aménagements individuelles
- colonne avec socle disponible pour fixation sur une fondation disponible
- grande flexibilité grâce au système modulaire

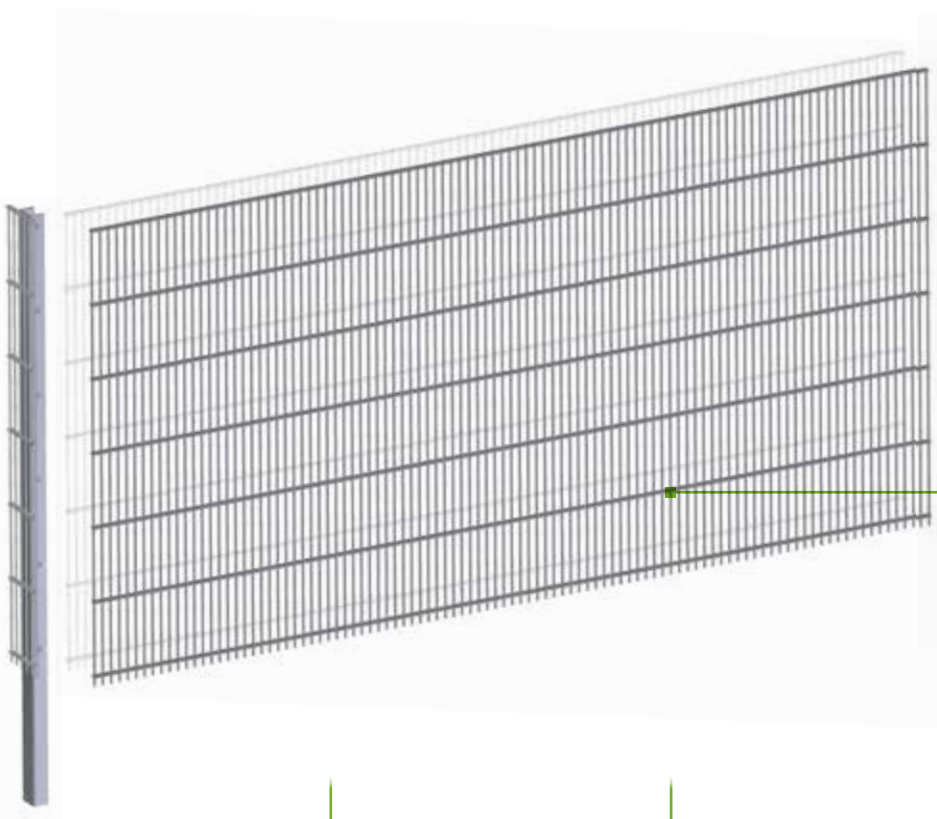

POTEAU 13 CM

Un poteau à bétonner compris dans le contenu standard de livraison. Également livrable avec platine à fixer sur une surface bétonnée ou une fondation de clôture déjà existante

PANNEAU DOUBLE FIL

Épaisseur du fil 6/5/6 mm
Maille 25/200 mm
Matériau de remplissage 32/56 mm

Poteau avec socle

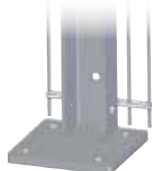

Kit d'assemblage à visser, double, inox, pour une connexion ultra solide!



Poteau avec rail en U intégré.



Entretoise pour PERGONE® 13 cm, maintient l'écart constant.





ÉLÉMENT EN BOIS

La pierre, le bois, le fer – les matériaux les plus naturels réunis de la plus belle façon. Depuis des temps immémoriaux, ces matériaux sont utilisés afin de créer des oeuvres artistiques. Grâce à la cloison à lamelles **arcadia®**, soulignez le style de votre jardin. Nous livrons les lamelles de bois en mélèze du Canada quasiment sans noeud, en longueur de 150 cm, avec de petites pièces d'écartement qui viennent esthétiquement orner votre Pergone®.



RACCORD MURAL

Que ce soit contre un mur, une stèle en granit ou tout autre corps de bâtiment, nos raccords muraux pour PERGONE® vous permettent un montage simple et sans utilisation d'un poteau.

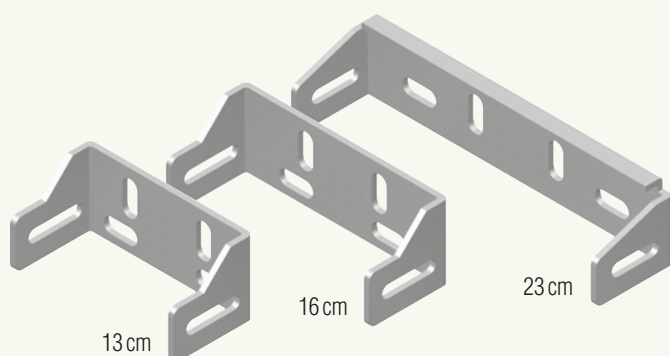

RAILS EN U

Pour insérer des lames de bois, plaque de granite ou semblables aux PERGONE® 23cm et 16cm, nous recommandons le rail en U galvanisé à chaud avec son kit de fixation. Dans le cas de la PERGONE® 13cm, le rail en U est intégré dans le poteau.

Peut être combiné avec toutes les hauteurs des PERGONES®.

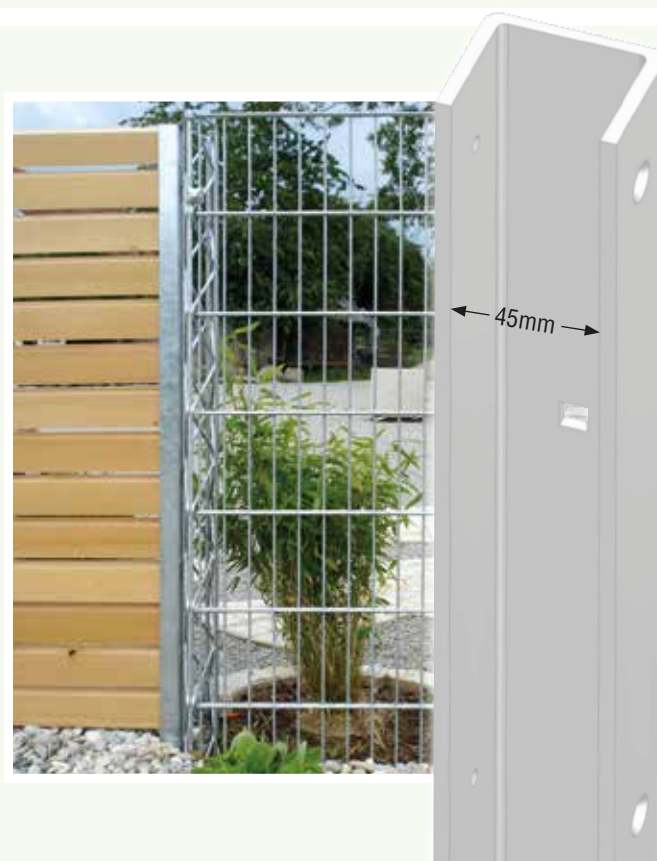

arcadia® BACS À FLEURS

Les plantes sont agréables à regarder et embellissent notre environnement. Avec leur forme simple et leur couleur anthracite, le bac à fleurs PERGONE® et le support de pot de fleurs PERGONE® s'intègrent facilement dans différents environnements. Créez une ambiance chaleureuse dans votre jardin ou sur votre terrasse. Ils sont disponibles en 20, 40 ou 60 cm de large et sont à suspendre sur chaque panneau double fil maille 25/200 et 50/200 mm.



KIT D'ASSEMBLAGE POUR PANNEAU DE VERRE

La combinaison des matériaux verre-acier-pierre témoigne d'une exclusivité particulière dans l'aménagement de jardin. Utilisez notre kit d'assemblage en acier inoxydable pour fixer des panneaux de verres aux poteaux de nos PERGONE®. 4 fixations avec accessoires, livrables pour différentes épaisseurs de verre. Précisez l'épaisseur de verre lors d'une commande!



COUVERCLE

Afin d'éviter tout enlèvement du matériau de remplissage, vous pouvez utiliser le couvercle PERGONE®. Si la base est susceptible de s'affaisser, le couvercle placé en bas de la PERGONE® sert de fixation supplémentaire du matériau de remplissage.

La livraison comprend 8 agrafes C pour une fixation simple à l'aide d'une pince à sertir ou une pince réglable.



Pince à sertir pour agrafes C

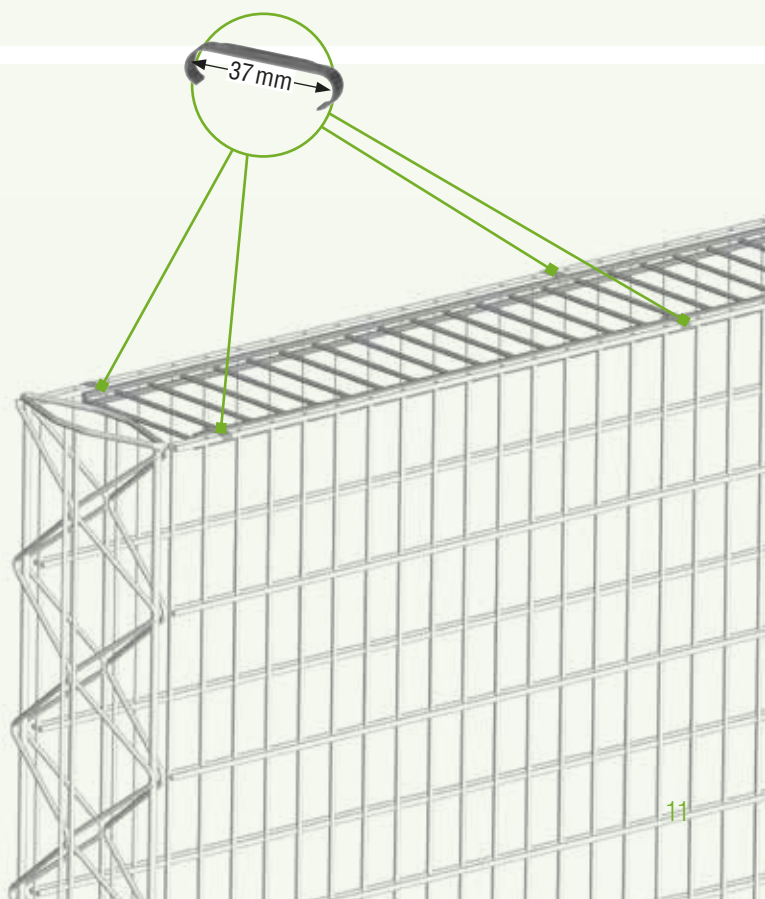

JARDINIÈRE

La jardinière surélevée facilite les travaux de jardinage et constitue un enrichissement pour votre jardin.

AVANTAGES:

- Peut être montée sur n'importe quel sous-sol
- Travail agréable et ergonomique grâce à la structure surélevée
- Micro-climat bénéfique : la décomposition des matériaux de remplissage organiques à l'intérieur de la jardinière crée de la chaleur par le dessous
- Récolte plus productive
- Moins de mauvaises herbes
- Protection contre les escargots
- Peut être utilisée en automne comme composteur
- Utilisation à partir du printemps grâce à notre mini-serre

Même avec des plantes d'ornement, par exemple pour un parterre de fleurs, la jardinière rencontre un grand succès, et ce surtout dans les endroits publics.



La jardinière *arcadia*® est composée d'un kit de panneaux double fil et d'accessoires de montage. Disponible en

- deux hauteurs (60 ou 80 cm)
- deux dimensions (250 x 120 cm ou 120 x 120 cm)
- deux mailles (50/200 ou 25/200 mm)

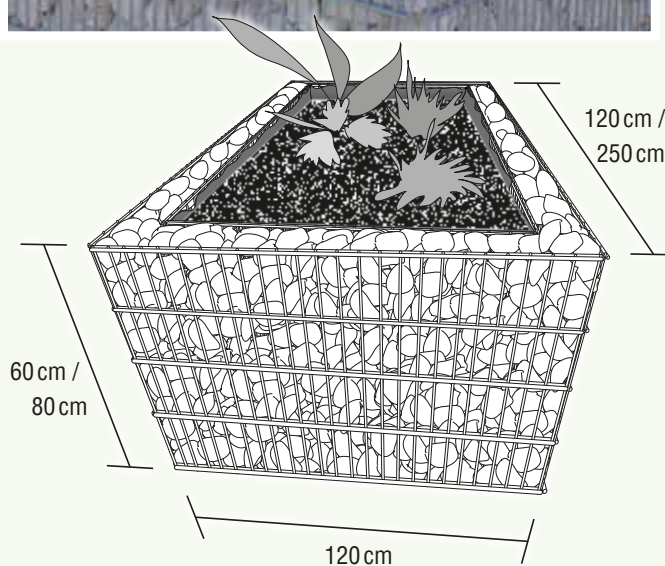

DISPONIBLE EN OPTION

COUVERCLE POUR JARDINIÈRE

La livraison comprend agrafes C pour une fixation simple à l'aide d'une pince à sertir ou une pince réglable.



Pince à sertir pour agrafes C



MINI-SERRE

Transformez votre jardinière en une mini-serre. Protégez la jardinière et les jeunes plants des oiseaux et des nuisibles tout comme de la neige, du vent ou de la grêle. L'effet de serre entraîne une accumulation de chaleur supplémentaire dans la jardinière et offre une excellente base pour la croissance du semis.

AVANTAGES:

- Construction très stable grâce aux profils en aluminium anodisé.
- Panneaux alvéolaires ISO résistant aux UV, transparents, en polycarbonate à haute résistance.
- Grands volets de ventilation sur deux faces avec poignée et dispositif de verrouillage.
- Mini-serre adaptée à nos jardinières courantes (250 × 120 cm ou 120 × 120 cm).



JARDINIÈRE MOBILE

Jardinière avec plaque de fond et pieds réglables pour compenser les inégalités du sol. Complet avec entretoises et kit d'assemblage. Vous pouvez transformer votre jardinière en une table mange-debout élégante d'une hauteur de 115 cm en utilisant notre plaque de verre transparent (verre de sécurité 12 mm). Complet avec kit d'assemblage.



DISPONIBLE EN OPTION

PLAQUE DE VERRE

Set complet, y compris le kit de fixation.

Transformez la jardinière mobile en table haute en ajoutant une plaque de verre de sécurité (12 mm). Hauteur 115 cm, ajustable grâce à une tige filetée. Une solution idéale pour halls d'entrée, expositions, salles de conférence, hôtels etc.



REVÊTEMENT MURAL

La façade d'un bâtiment voisin ou de votre garage n'est pas à votre goût? Alors installez un revêtement mural. La fine structure, fabriquée à partir de fil d'acier galvanisé, se monte simplement et rapidement. Elle peut être remplie de granite, de basalte, de graviers et de nombreux autres matériaux.

AVANTAGES:

- seulement 10 cm de profondeur
- finition très solide et résistante
- pour matériaux de remblais à partir de 30 mm
- différents remplissages possibles (p.ex. granit, marbre, bris de verre)
- grande résistance aux intempéries
- taille max. par élément (L x H x P): 254 cm x 246 cm x 10 cm
- à partir d'une hauteur de 140 cm, utilisation de deux grillages pour un montage et un remplissage facile
- hauteur ajustable par sections de 20 cm, de 63 à 246 cm
- longueur réglable par sections de 2,5 cm
- maille 25/200 mm
- grande flexibilité grâce au système modulaire



POUR EMBELLIR CHAQUE MUR



PERGONE® BANC

Accordez-vous une pause. Sur notre banc Pergone®, vous pouvez vous détendre. Grâce à la surface de banc en bois composite (WPC), vous n'avez plus à vous soucier d'un entretien fastidieux et pouvez profiter de votre temps libre. Les deux longueurs différentes, qui peuvent être combinées l'une avec l'autre, permettent de nombreuses formes de construction. Couleurs: brun ou gris anthracite.

AVANTAGES DE LA SURFACE DE BANC EN BOIS COMPOSITE:

- Aucune huile ni aucun vernis nécessaire
- Grande résistance
- Résistance aux UV
- Résistance aux intempéries
- Apparence d'une planche

En option, également disponible sans surface de banc.

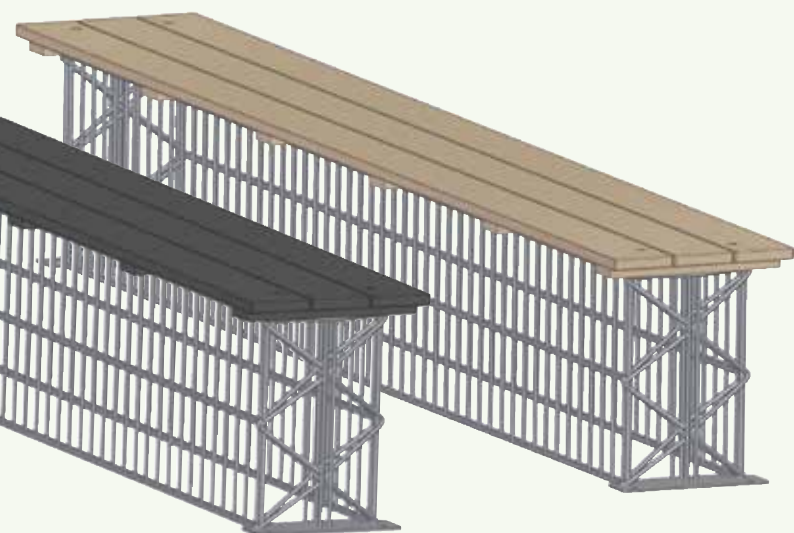

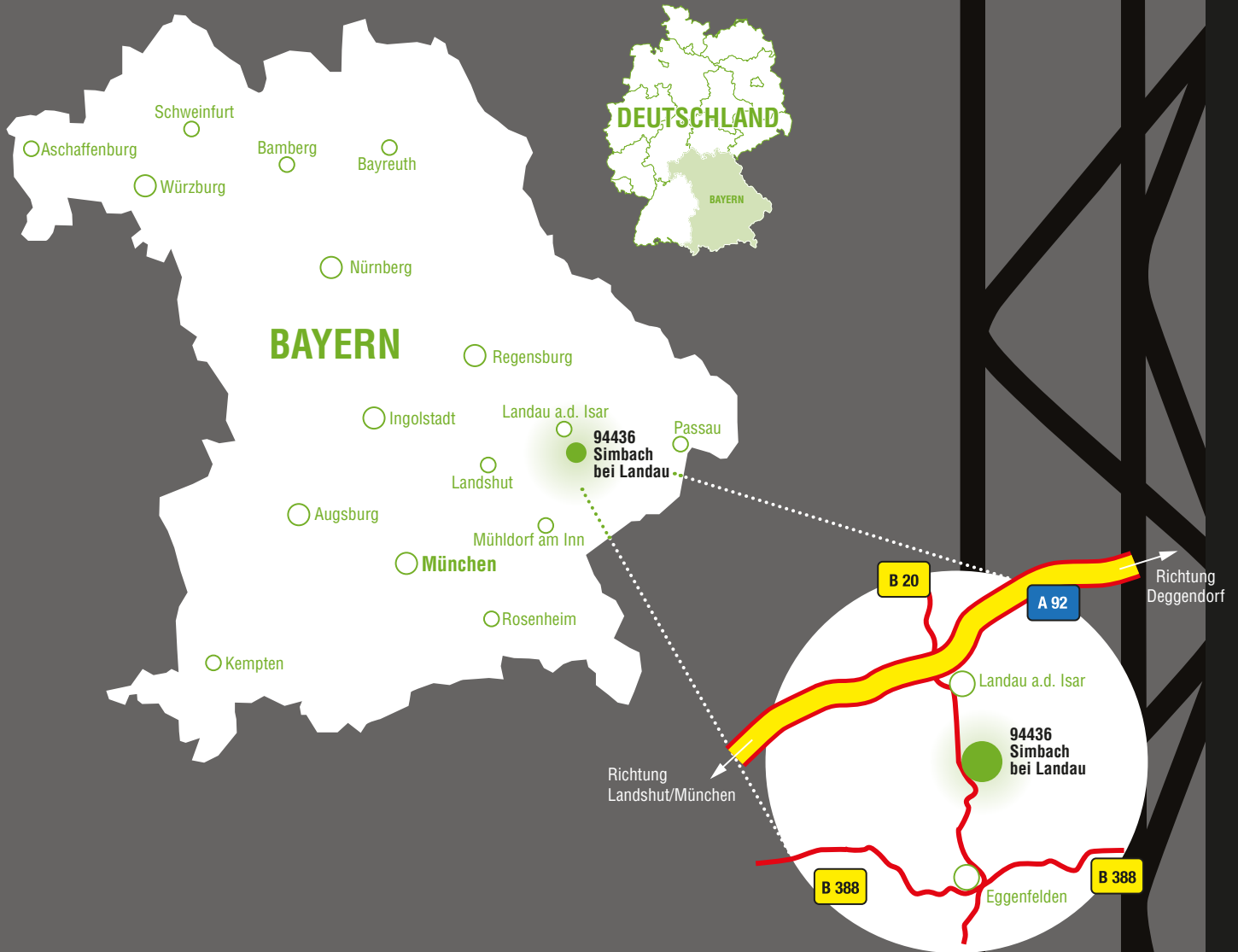

SIÈGE SOCIAL

ADR. 3KS PROFILE GMBH
ASANGSTRASSE 16
D-94436 SIMBACH

FON +49 9954 70017-70
FAX +49 9954 70017- 88

MAIL INFO@3KS-ARCADIA.DE
WEB WWW.3KS-ARCADIA.DE